

ГАРАНТИЙНЫЙ ТАЛОН

ЗАПОЛНЯЕТСЯ ФИРМОЙ-ПРОДАВЦОМ

ИЗДЕЛИЕ _____

МОДЕЛЬ _____

СЕРИЙНЫЙ НОМЕР _____

ДАТА ПРОДАЖИ _____

ФИРМА-ПРОДАВЕЦ _____

АДРЕС ФИРМЫ-ПРОДАВЦА _____

ТЕЛЕФОН ФИРМЫ-ПРОДАВЦА _____

С условиями гарантии ознакомлен _____

ПОДПИСЬ ПОКУПАТЕЛЯ _____

ПЕЧАТЬ
ОРГАНИЗАЦИИ

Falcon Eye
, .5 +7 (495) 788 38 00

Видеодомофон

: FE-35C/CM

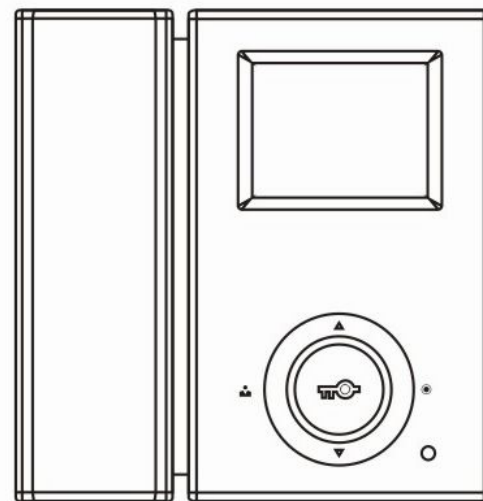

FALCON EYE

Введение

Поздравляем Вас с приобретением видеодомофона!

Пожалуйста, внимательно прочитайте данную инструкцию перед установкой видеодомофона и следуйте всем рекомендациям при монтаже данной продукции.

Модель: _____ Серийный номер: _____

Во избежание поражения электрическим током, не подвергайте монитор воздействию влаги или дождя.



Этот символ предназначен для предупреждения пользователя о наличии опасного напряжения внутри корпуса изделия, величина которого может быть достаточной для того, чтобы создать опасность поражения электрическим током



Этот символ предназначен для предупреждения пользователя о наличии важных инструкций по эксплуатации в инструкции по эксплуатации на устройство.

ПРЕДУПРЕЖДЕНИЕ: ВО ИЗБЕЖАНИЕ ПОЖАРА ИЛИ ПОРАЖЕНИЯ ЭЛЕКТРИЧЕСКИМ ТОКОМ, НЕ ПОДВЕРГАЙТЕ ИЗДЕЛИЕ ВОЗДЕЙСТВИЮ ВЛАЖНОСТИ ИЛИ ДОЖДЯ

ПРЕДУПРЕЖДЕНИЕ: ВО ИЗБЕЖАНИЕ ПОЖАРА ИЛИ ПОРАЖЕНИЯ ЭЛЕКТРИЧЕСКИМ ТОКОМ, ИСПОЛЬЗУЙТЕ ТОЛЬКО АКССЕСУАРЫ, РЕКОМЕНДОВАННЫЕ ПРОИЗВОДИТЕЛЕМ ИЗДЕЛИЯ.

ПРЕДУПРЕЖДЕНИЕ: ВО ИЗБЕЖАНИЕ ПОЖАРА ИЛИ ПОРАЖЕНИЯ ЭЛЕКТРИЧЕСКИМ ТОКОМ, ИЗМЕНЕНИЕ НАСТРОЕК ВНУТРИ ИЗДЕЛИЯ ДОПУСКАЕТСЯ ПРОИЗВОДИТЬ ТОЛЬКО КВАЛИФИЦИРОВАННЫМ И СЕРТИФИЦИРОВАННЫМ СПЕЦИАЛИСТАМ

ПРЕДУПРЕЖДЕНИЕ: ВО ИЗБЕЖАНИЕ ПОЖАРА ИЛИ ПОРАЖЕНИЯ ЭЛЕКТРИЧЕСКИМ ТОКОМ, УСТАНОВКА ДОПОЛНИТЕЛЬНЫХ ПЛАТ ИНТЕРФЕЙСА ДОЛЖНА ПРОИЗВОДИТСЯ ТОЛЬКО КВАЛИФИЦИРОВАННЫМИ И СЕРТИФИЦИРОВАННЫМИ СПЕЦИАЛИСТАМИ

Важные замечания по безопасности

- 1. Прочитайте инструкции.** Все инструкции по безопасности и использованию должны быть прочитаны перед непосредственным использованием оборудования.
- 2. Сохраните инструкции.** Инструкции по безопасности и использованию должны быть сохранены как будущий справочный материал.
- 3. Обратите внимание на предостережения.** Все предостережения по данному оборудованию должны быть соблюдены.
- 4. Следуйте инструкциям.** Все пользовательские инструкции должны быть соблюдены.
- 5. Вентиляция.** Наличие отверстий в корпусе обеспечивает вентиляцию и предохраняет от перегрева.
- 6. Источник питания.** Данное оборудование должно работать только от того источника питания, который указан на ярлыке.
- 7. Заземление.** Данное оборудование оснащено полярной вилкой для сети переменного тока. Эта вилка входит в розетку только в одном положении, что является мерой Предосторожности.
- 8. Защита шнура питания.** Шнур питания должен быть расположен таким образом, чтобы ничего не препятствовало правильной эксплуатации. Не позволяйте, чтобы на провода что-либо опиралось или заземляло их. Обратите особое внимание на подключение шнуров в электрическую розетку и место соединения шнуров с оборудованием.
- 9. Перегрузка.** Во время использования прибора не перегружайте розетки или переходники, поскольку это может привести к возгоранию или короткому замыканию
- 10. В случае повреждения.** Отключите прибор от источника питания и обратитесь в сервис к квалифицированным специалистам в перечисленных ниже случаях:
 - A. В случае повреждения шнура питания или вилки.
 - B. Если была пролита жидкость или какой-либо предмет попал внутрь прибора.
 - C. Если прибор попал под дождь или в воду.
 - D. Если прибор упал или был поврежден каким-либо иным образом.
 - E. При изменении рабочих характеристик прибора.
- 11. Вода и влажность.** Не используйте прибор рядом с водой, например, около ванны, раковины, во влажном подвале, около бассейна или в подобных местах.
- 12. Аксессуары.** Не помещайте прибор на неустойчивые подпорки, штативы, кронштейны или столы. Падение прибора может стать причиной травмы ребенка или взрослого человека, а оборудование может быть серьезно повреждено.

Примечание: не устанавливайте изделие на дерево или аналогичные поверхности, поскольку такие поверхности легко повреждаются.

- 13. Предметы и жидкости.** Не допускайте проникновения каких-либо предметов в щели и отверстия, протекания в прибор жидкостей, так как они могут привести к замыканию или выходу из строя некоторых частей, в результате чего произойдет возгорание.
- 14. Обслуживание.** Не пытайтесь собственноручно открыть или переместить крышку прибора, так как это может подвергнуть Вас опасному напряжению или другому риску. Предоставьте сервисное обслуживание квалифицированным специалистам.
- 15. Замена частей прибора.** Когда требуется замена частей прибора, используйте запасные части, указанные фирмой-производителем, или запасные части, имеющие такие же технические характеристики.
- 16. Проверка безопасности.** После завершения обслуживания или ремонта этого прибора, попросите техника по обслуживанию выполнить проверку безопасности, чтобы определить, что прибор находится в рабочем состоянии.
- 17. Линия электропередачи** Прибор не должен находиться вблизи линий электропередачи или других источников электричества тока высокого напряжения.
- 18. Комплектующие.** Не используйте комплектующие, не рекомендованные производителем.
- 19. Защита внешних соединений .** Все внешние соединения должны быть защищены от влаги. Внутренний нагрев может привести к появлению влаги или конденсата на частях прибора, что может привести к сбоям в работе прибора.
- 20. Молния (возгорание).** Для дополнительной защиты прибора во время грозы, или когда прибор в течение долгого времени не эксплуатируется, выключите его из розетки, а также отсоедините антенну и другие кабели. Это предотвратит повреждение прибора, вызванное молнией или кратковременным повышением напряжения в сети. Убедитесь, что прибор как следует заземлен. Если Вы живете в месте подверженном грозам, мы рекомендуем Вам поставить на линию электропередачи, телефонную линию, ВЧ кабель и переключатель разрядник для защиты от перенапряжения.

Примечание для установщика системы. Данное напоминание адресовано установщику системы в качестве руководства для необходимого заземления кабеля, который должен быть соединен с системой заземления здания близко к входу кабеля.

- 21. Защита штепсельной вилки.** Данный прибор оснащен штепсельной вилкой, имеющей защиту от перегрузки. Пожалуйста, посмотрите инструкцию перед заменой или регулировкой защитного устройства. Если замена вилки необходима, пожалуйста, убедитесь, что у нового оборудования те же защитные технические характеристики, что и у оригинального.

Технические данные

No.	Параметры	Описание	
1	№ модели	FE-35C	FE-35CM
2	Напряжение питания	100В - 240В, 50 Гц / 60Гц	
3	Потребляемая мощность	В режиме ожидания - 1Вт, в рабочем режиме – 5Вт.	
4	Видео	1Vp-p 75Ω, PAL или NTSC	
5	Способ соединения	Проводной (4 пр.)	
6	Встроенная память	нет	более 2000 изображений
7	Поддерживаемый объём SD-карты	нет	2Гб, 4Гб
8	Дисплей	3.5-дюйма ЖК	
9	Тон звонка	Электронный звонок	
10	Тип связи	Полный дуплекс (Телефонная трубка)	
11	Время разговора	60 сек + 10%	
12	Длина линии связи	30 м (Ø0,4); 50 м (Ø0,65); 100 м (Ø0,8);	
13	Рабочая температура	0°C - + 40°C	
14	Вес	Нетто:700г, Брутто: 1000г	
15	Габариты	192*195*38.5мм	

Комплект поставки

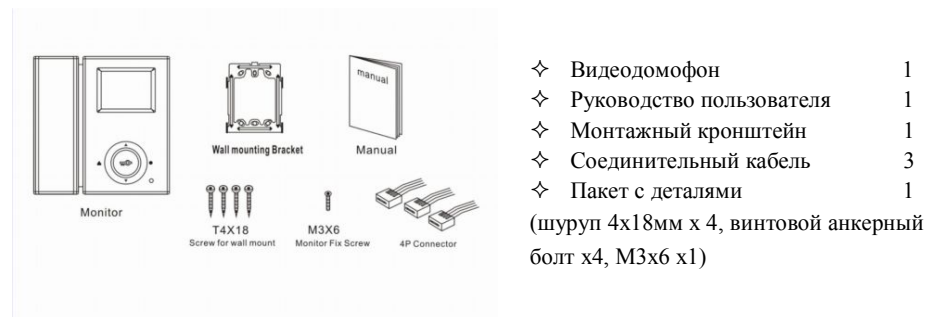

Основные функции

- ✧ 3.5-дюймовый цветной цифровой ЖК-дисплей;
- ✧ Связь по телефонной трубке, четырехпроводное подключение;
- ✧ Возможность подключения дополнительной аудиотрубки (функция «Интерком»)
- ✧ Предназначено для использования, как в загородном доме, так и в многоквартирной квартире.
- ✧ Подключение до двух вызывных панелей/видеокамер (автоматическое внутреннее переключение)
- ✧ Встроенная память и слот для съемной SD карты - для записи аудио и видео (только FE-35CM)

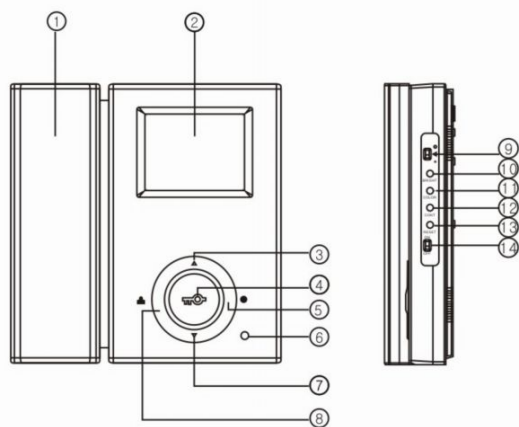

1. Телефонная трубка;
2. 3.5-дюймовый ЖК-дисплей;
3. Кнопка «Вверх» (▲);
4. Кнопка «Открыть» (☞);
5. Кнопка внутренней связи (⊙);
6. Индикатор питания;
7. Кнопка «Вниз» (▼);
8. Кнопка «Монитор» (📺);
9. Громкость звука;
10. Регулировка яркости;
11. Регулировка цвета;
12. Настройка контрастности;
13. Перезагрузка;
14. Выключатель питания.

Рекомендации по монтажу

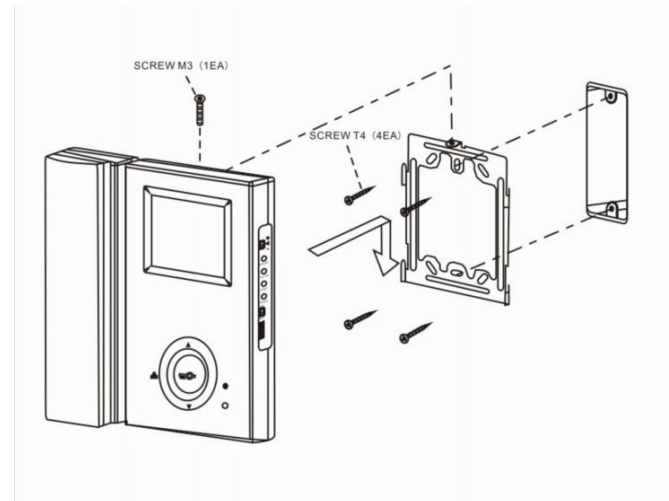

1. После определения места установки монитора, надежно прикрепите кронштейн к стене.
2. Просверлите в центре кронштейна отверстие в стене, достаточно большое для прокладки двух кабелей
3. Подключите к аппарату кабели от вызывных панелей.
4. Подключите телефонную трубку к монитору.
5. Установите монитор на кронштейн.
6. Закрепите монитор на кронштейне с помощью винтов М3х6, входящих в комплектацию.
7. Подключите шнур электропитания к стандартной розетке.
8. Переключите рычажок питания в положение «включено».

Схема подключения

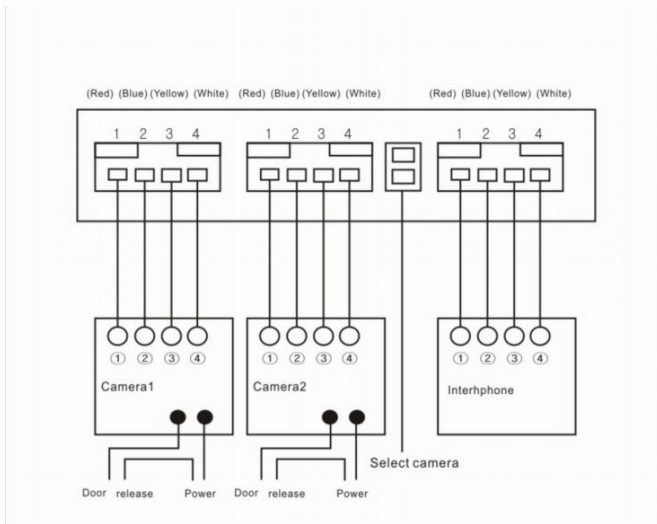

1. 4-контактный разъем, для подключения первой вызывной панели/видеокамеры;

№ контакта	1	2	3	4
Назначение	Аудио красный	GND синий	Питание желтый	Видео белый

2. 4-контактный разъем, для подключения второй вызывной панели/видеокамеры;

№ контакта	1	2	3	4
Назначение	Аудио красный	GND синий	Питание желтый	Видео белый

3. Внутренняя связь (Интерфон): 4-контактный разъем для внутренней аудиосвязи;

№ контакта	1	2	3	4
Назначение провода	Аудио	GND	Управление	Интерком

Меры предосторожности при подключении:

1. Если в непосредственной близости находится кабель под высоким напряжением, используйте коаксиальный кабель с металлической наружной оболочкой.
2. Использование кабеля с поврежденной изоляцией может привести к короткому замыканию и стать причиной неисправности или пожара.
3. Перед подключением монитора к вызывной панели убедитесь, что монитор выключен.

Настройка и использование

Использование домофона

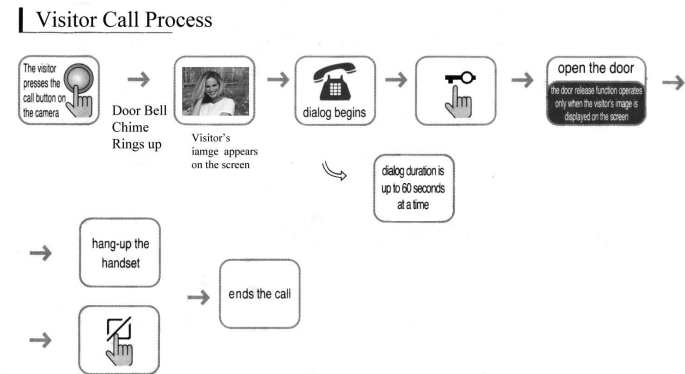

Включите монитор.

1. Когда посетитель нажимает кнопку вызова, на Вашем аппарате раздается звуковой сигнал.
2. На экране появляется изображение с вызывной панели;
 - A. Если Вы не собираетесь отвечать, то просто не снимайте трубку; изображение исчезнет с экрана через 20 секунд.
 - B. Для ответа снимите трубку, в этом случае изображение собеседника будет выводиться на экран в течение 90 секунд, либо до тех пор, пока Вы не положите трубку на рычаг.
3. После разговора нажмите кнопку «Открыть» () для автоматической разблокировки дверей.

Отображение видео с вызывной панели

Нажмите кнопку (), на дисплее появится изображение с первой вызывной панели. При повторном нажатии появится изображение со второй вызывной панели. Третье нажатие отключит монитор.

▷ Visitor call when two cameras are present

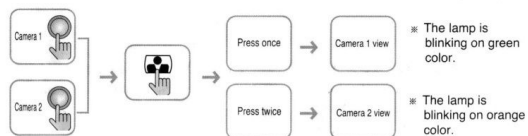

Внутренняя связь (Интерком)

Если вместе с видеодомофоном дополнительно используется аудиотрубка, то, нажав клавишу «Интерком» (), можно отправить вызов на аудиотрубку и установить связь по внутренней линии. Аналогичным образом можно позвонить на видеодомофон с аудиотрубки.

Настройка внутренней памяти

(только для FE-35CM)

I: Режим ожидания



В режиме ожидания на экране отображается календарь.

По прошествии некоторого времени, если с аппаратом не проводятся никакие действия, экран автоматически выключится. Чтобы снова его включить, нажмите клавишу «EXIT»

Звонок посетителя:

Все вызовы посетителей автоматически записываются (аудио и видео)

Если Вы ответили на вызов, записанный файл будет сохранён в папке «Просмотренные файлы».

Если звонок остался без ответа, то записанные данные будут сохранены в папке «Непросмотренные файлы».

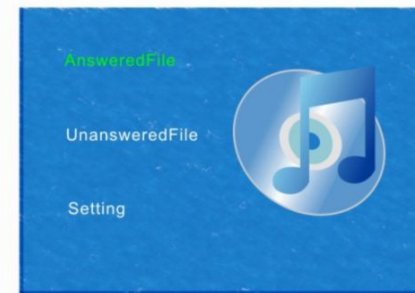

Воспроизведение записанных файлов.

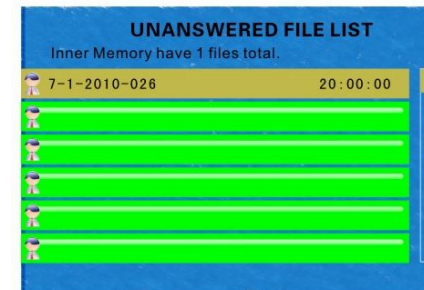

В режиме ожидания нажмите клавишу «ENTER» чтобы войти в главное меню. Здесь находятся три пункта меню: «Просмотренные файлы», «Непросмотренные файлы» и «Настройки». Используя клавиши «Вверх» и «Вниз», выберите нужный пункт меню и нажмите клавишу «ENTER», чтобы войти в подменю.

В папках «Просмотренные файлы» или «Непросмотренные файлы» Вы можете увидеть список сохраненных файлов, каждый из которых маркируется временной отметкой. Используя клавиши «Вверх» и «Вниз» выберите нужный файл, нажмите «ENTER», чтобы воспроизвести его. Повторное нажатие клавиши «ENTER» остановит воспроизведение.

Удаление файлов

Для удаления файла выберите его клавишами «Вверх» и «Вниз», нажмите «ENTER» и удерживайте клавишу около 3х секунд, появится окно Хотите удалить файл? Для подтверждения нажмите ОК. нажмите «ENTER»

Настройки

Выбрав пункт “Настройки”, увидите следующее меню:

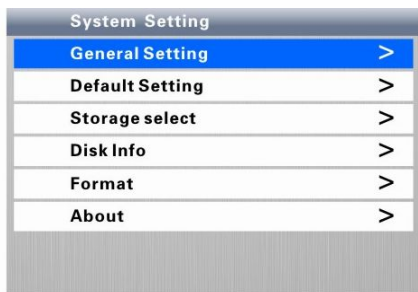

Основные настройки

В меню “Основные настройки”, увидите:



В пункте “Язык”, выбираете язык для меню (Китайский, Английский, Русский или Арабский).



В пункте “Автоматическая перезапись”, Вы выбираете “Вкл” или “Выкл”. “Вкл” означает, что, когда память переполнится, новые файлы автоматически заменят старые. “Выкл” означает, что перезапись файлов отменена; если память заполнена, то запись остановится.



В пункте “Установка даты” с помощью клавиш “Вверх”, “Вниз” и “ENTER” выставляется текущая дата.



В пункте “Установка времени” клавишами “Вверх”, “Вниз” и “ENTER” устанавливается текущее время.



В пункте «Установка формата даты/времени» можете выбрать формат отображения даты и времени:

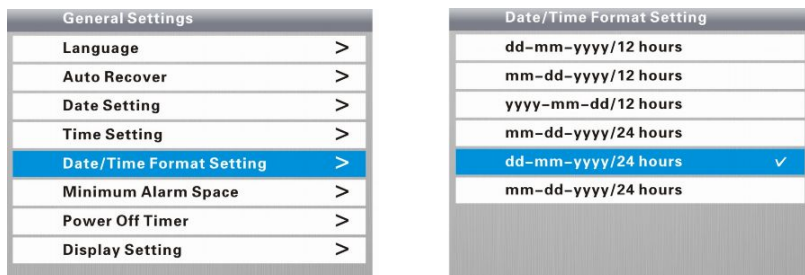

В пункте «Внимание: мало памяти» можете выбрать предупреждение через сколько МБ закончиться память.

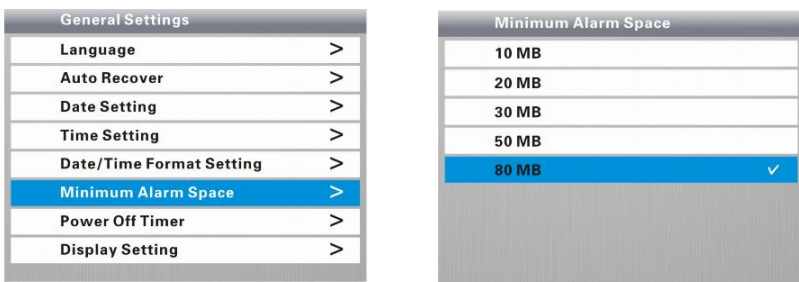

В пункте «Таймер выключения» можете выбрать время через сколько отключится питание

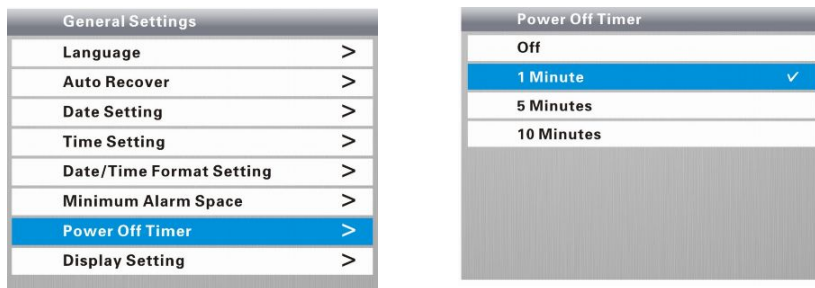

В пункте «Настройки дисплея» находятся подпункты: Настройка яркость, Настройка контрастность, Настройка цвета.

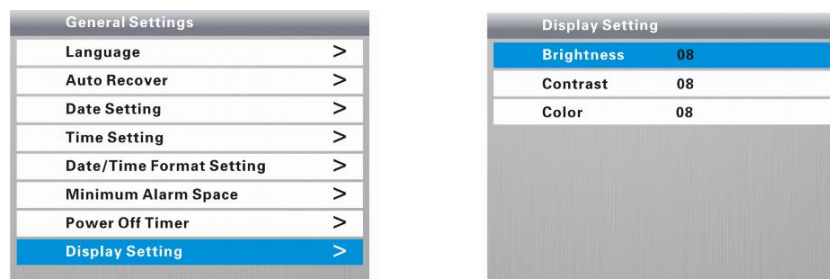

Восстановление заводских настроек

В этом пункте меню сможете восстановить первоначальные заводские настройки.

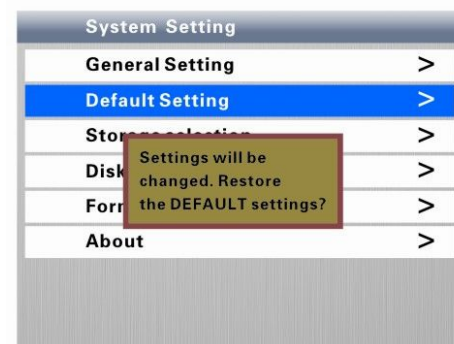

Выбор памяти

В этом меню Вы можете выбрать Внутреннюю память или SD карту.

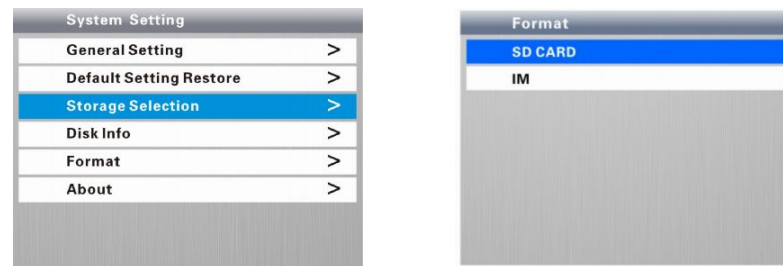

Информация о диске

В этом меню Вы можете увидеть доступный объём памяти.

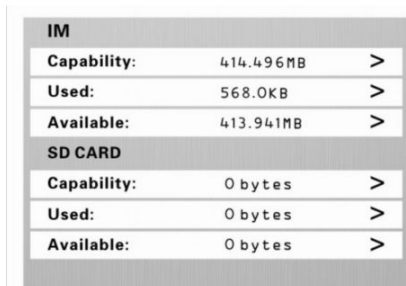

IM		
Capability:	414.496MB	>
Used:	568.0KB	>
Available:	413.941MB	>
SD CARD		
Capability:	0 bytes	>
Used:	0 bytes	>
Available:	0 bytes	>

Форматирование

В этом меню позволяет выбрать устройство памяти, которое следует отформатировать – Внутреннюю память или SD-карту. Если Вы выберете «Форматирование», все ранее сохраненные записи будут удалены.

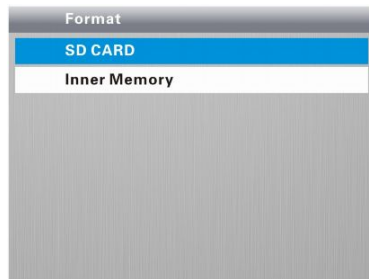

О системе

В этом меню Вы можете увидеть информацию о видеодомофоне.

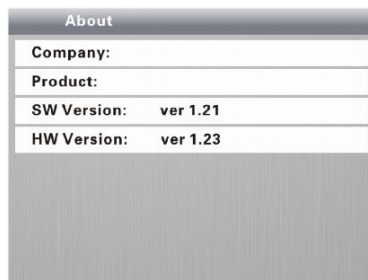

About	
Company:	
Product:	
SW Version:	ver 1.21
HW Version:	ver 1.23